



**Instituto Técnico y de  
Ensayos de Construcción de  
Praga**

Prosecká 811/76a  
190 00 Praga  
República Checa  
eota@tzus.cz



Miembro de



www.eota.eu

## **Evaluación técnica europea**

**ETE 13/0753  
de 16/05/2018**

**Organismo de evaluación técnica que emite la ETE:** Instituto Técnico y de Ensayos de Construcción de Praga

**Nombre comercial del producto de construcción**

anclaje por adherencia de acero MO-V

**Familia de productos a la que pertenece el producto de construcción**

Código de área de producto: 33  
Anclaje de adherencia de tipo inyección para su uso en hormigón no fisurado

**Fabricante**

Index Técnicas Expansivas, S.L.  
P.I. La Portalada II C. Segador 13  
26006 Logroño  
España

**Planta de fabricación**

Planta 1 de Index

**Esta evaluación técnica europea contiene**

14 páginas, incluidos 10 anexos que forman parte integrante de esta evaluación.

**La presente evaluación técnica europea se emite de acuerdo con el Reglamento (UE) n.º 305/2011, a partir del**

DEE 330499-00-0601

**Esta versión sustituye a**

ETE 13/0753, emitido el 11/06/2013

Las traducciones de la presente evaluación técnica europea a otros idiomas se corresponderán plenamente con el documento emitido original y se identificarán como tales.

La comunicación de la presente evaluación técnica europea, incluida su transmisión por medios electrónicos, será en su totalidad (con excepción de los anexos confidenciales indicados arriba). Sin embargo, será posible realizar una reproducción parcial con el consentimiento por escrito del organismo de evaluación técnica emisor, el Instituto Técnico y de Ensayos de Construcción de Praga. Toda reproducción parcial deberá identificarse como tal.

## 1. Descripción técnica del producto

El MO-V con elementos de acero es un anclaje de adherencia (tipo inyección).

Los elementos de acero pueden ser de acero inoxidable o galvanizado.

El elemento de acero se introduce en un orificio taladrado lleno de mortero de inyección. El elemento de acero se ancla mediante la adherencia entre el componente metálico, el mortero de inyección y el hormigón. El anclaje está previsto para utilizarse con una profundidad de anclaje entre 8 diámetros y 12 diámetros.

La ilustración y la descripción del producto figuran en el anexo A.

## 2. Especificaciones del uso previsto de acuerdo con el DEE aplicable

Los desempeños indicados en la sección 3 solo son válidos si el anclaje se utiliza de conformidad con las especificaciones y condiciones que figuran en el anexo B.

Las disposiciones de la presente evaluación técnica europea parten de una vida útil estimada de 50 años para el anclaje. Las indicaciones sobre la vida útil no deben interpretarse como una garantía por parte del productor, sino que deben considerarse un método para seleccionar los productos en relación con la vida útil económicamente razonable prevista de las obras.

## 3. Desempeño del producto y referencias a los métodos utilizados para su evaluación

### 3.1 Estabilidad y resistencia mecánica (BWR 1)

Característica esencial	Desempeño
Resistencia al fallo del acero (tracción)	Véase anexo C1
Resistencia al fallo combinado de extracción y hormigón	Véase anexo C1
Resistencia al fallo del cono de hormigón	Véase anexo C1
Distancia al borde para evitar fisuración bajo carga	Véase anexo C1
Robustez	Véase anexo C1
Ajuste máximo del par de apriete	Véase anexo B4
Distancia al borde y entre anclajes mínima	Véase anexo B4
Resistencia al fallo del acero (cortante)	Véase anexo C2
Resistencia al fallo por desconchamiento	Véase anexo C2
Resistencia al fallo del borde del hormigón	Véase anexo C2
Desplazamientos bajo cargas a corto y largo plazo	Véase anexo C3
Durabilidad de los componentes metálicos	Véase anexo A3

### 3.2 Higiene, salud y medioambiente (BWR 3)

No se han determinado parámetros.

### 3.3 Aspectos generales en relación con la idoneidad de uso

La durabilidad y la capacidad funcional solo están garantizadas si se cumplen las especificaciones de uso previsto de conformidad con el anexo B1.

## 4. Sistema de evaluación y verificación de la constancia del rendimiento (AVCP) aplicado con referencia a su base legal

De acuerdo con la Decisión 96/582/CE de la Comisión Europea<sup>1</sup>, se aplica el sistema de evaluación y verificación de la constancia del rendimiento (véase anexo V del Reglamento (UE) n.º 305/2011) indicado en la siguiente tabla.

Producto	Uso previsto	Nivel o clase	Sistema
Anclajes metálicos para su uso en hormigón	Para la fijación o refuerzo de hormigón, elementos estructurales (lo que contribuye a la estabilidad de la obra) o unidades pesadas.	-	1

<sup>1</sup> Diario Oficial de las Comunidades Europeas L 254 de 8/10/1996

## **5. Detalles técnicos necesarios para la implementación del sistema AVCP según lo dispuesto en el DEE aplicable**

### **5.1 Funciones del fabricante**

El fabricante solo puede utilizar materias primas incluidas en la documentación técnica de la presente evaluación técnica europea.

El control de producción de fábrica cumplirá el plan de control que forma parte de la documentación técnica de la presente evaluación técnica europea. El plan de control está basado en el contexto del sistema de control de producción en fábrica del fabricante y consignado en el Instituto Técnico y de Ensayos de Construcción de Praga.<sup>2</sup> Los resultados del control de producción en fábrica se registrarán y evaluarán de acuerdo con las disposiciones del plan de control.

### **5.2 Funciones de los organismos notificados**

El organismo notificado conservará los puntos esenciales de sus acciones arriba indicadas y declarará los resultados y conclusiones obtenidos en un informe por escrito.

El organismo de certificación notificado establecido por el fabricante emitirá un certificado de constancia del rendimiento del producto indicando el cumplimiento de las disposiciones de la presente evaluación técnica europea.

En caso de que las disposiciones de la evaluación técnica europea y su plan de control ya no se cumplan, el organismo notificado anulará el certificado de constancia del rendimiento e informará acto seguido al Instituto Técnico y de Ensayos de Construcción de Praga.

Dado en Praga el 16/5/2018

Por

**Ing. Mária Schaan**

Jefa del organismo de evaluación técnica

---

<sup>2</sup> El plan de control es una parte confidencial de la documentación de la evaluación técnica europea que no se publica junto con la ETE y solo se facilita al organismo autorizado encargado del procedimiento de AVCP.

## Espárragos roscados

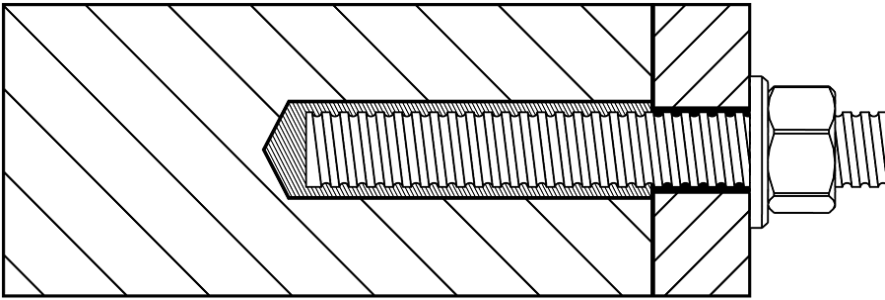

**Anclaje por adherencia de acero MO-V**

**Descripción del producto**  
Condiciones de instalación

**Anexo A1**

**Cartucho coaxial (CC)**

MO-V

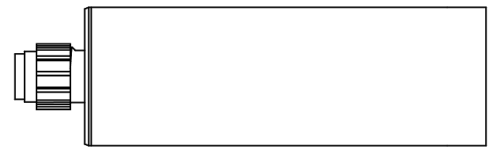
150 ml  
380 ml  
400 ml  
410 ml**Cartucho en paralelo (SBS)**

MO-V

350 ml  
825 ml**Dos compartimentos en un cartucho de un único pistón (FCC)**

MO-V

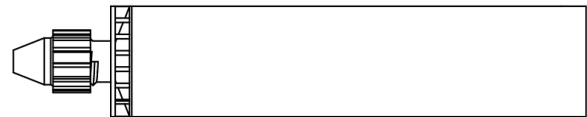
150 ml  
170 ml  
300 ml  
550 ml  
850 ml**Marcado de los cartuchos de mortero**

Marca identificativa del fabricante, nombre comercial, número de código de carga, fecha de caducidad, tiempo de curado y tiempo de manipulación.

**Cánula mezcladora**

KW



RC

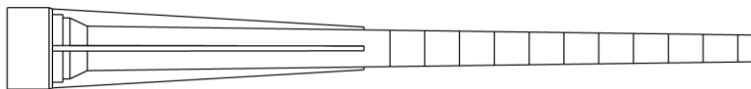

RM

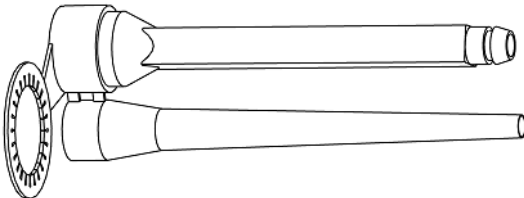

TB

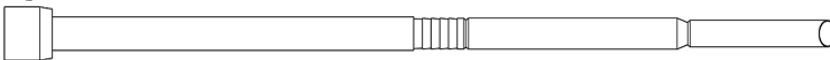

KR para 850

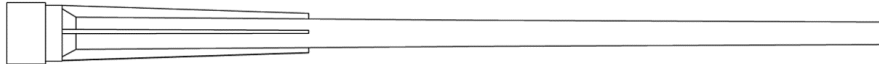
**Anclaje por adherencia de acero MO-V**
**Descripción del producto**  
 Sistema de inyección
**Anexo A2**

## Espárrago roscado M8, M10, M12, M16, M20, M24

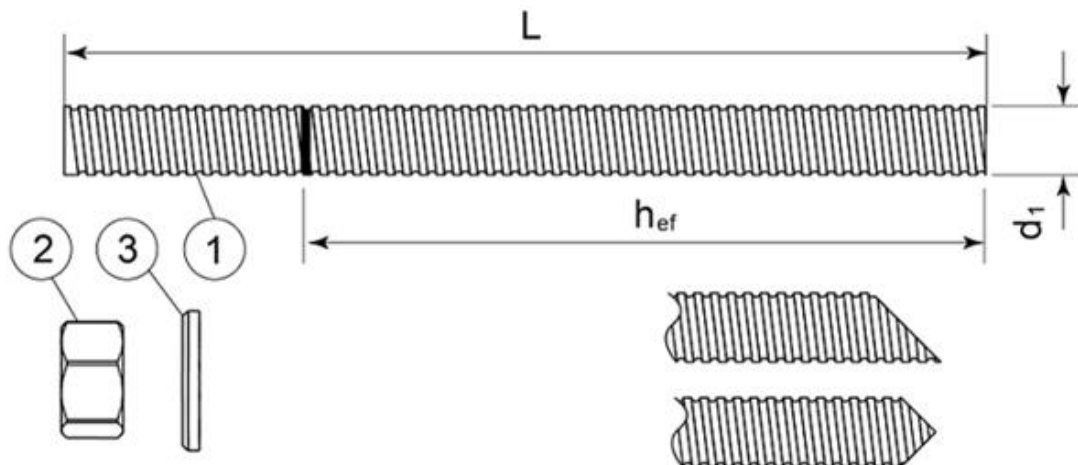

Espárrago roscado comercial estándar con profundidad de anclaje marcada

Compo nente	Denominación	Material
<b>Acero, cincado <math>\geq 5 \mu\text{m}</math> según la norma EN ISO 4042 o</b>		
<b>Acero, galvanizado en caliente <math>\geq 40 \mu\text{m}</math> según la norma EN ISO 1461 y EN ISO 10684</b>		
1	Espárrago de anclaje	Acero, EN 10087 o EN 10263 Clase 5.8, 8.8, 10.9* EN ISO 898-1
2	Tuerca hexagonal EN ISO 4032	De acuerdo con el espárrago roscado, EN 20898-2
3	Arandela EN ISO 887, EN ISO 7089, EN ISO 7093 o EN ISO 7094	De acuerdo con el espárrago roscado
<b>Acero inoxidable</b>		
1	Espárrago de anclaje	Material: A2-70, A4-70, A4-80, EN ISO 3506
2	Tuerca hexagonal EN ISO 4032	De acuerdo con el espárrago roscado
3	Arandela EN ISO 887, EN ISO 7089, EN ISO 7093 o EN ISO 7094	De acuerdo con el espárrago roscado
<b>Acero de alta resistencia a la corrosión 1.4529</b>		
1	Espárrago de anclaje	Material: 1.4529, EN 10088-1
2	Tuerca hexagonal EN ISO 4032	De acuerdo con el espárrago roscado
3	Arandela EN ISO 887, EN ISO 7089, EN ISO 7093 o EN ISO 7094	De acuerdo con el espárrago roscado

\*Los espárragos galvanizados de alta resistencia son sensibles a la fragilidad inducida por el hidrógeno

**Anclaje por adherencia de acero MO-V**

**Descripción del producto**  
Espárrago roscado y materiales

**Anexo A3**

## Especificaciones del uso previsto

### Anclajes sujetos a:

- Carga estática y cuasiestática.

### Materiales base

- Hormigón no fisurado.
- Hormigón armado o en masa de peso normal y de clase de resistencia mínima C20/25 y máxima C50/60 de acuerdo con la norma EN 206-1:2000-12.

### Rango de temperatura:

- Entre -40 °C y +80 °C (temperatura máxima a corto plazo: +80 °C y temperatura máxima a largo plazo: +50 °C)

### Condiciones de uso (condiciones ambientales)

- (X1) Estructuras sujetas a condiciones internas secas (acero cincado, acero inoxidable, acero de alta resistencia a la corrosión).
- (X2) Estructuras sujetas a exposición atmosférica externa (incluidos entornos industriales y marinos) y a condiciones internas de humedad permanente si no se dan condiciones especialmente agresivas (acero inoxidable A4, acero de alta resistencia a la corrosión).
- (X3) Estructuras sujetas a exposición atmosférica externa y a condiciones internas de humedad permanente si no se dan otras condiciones especialmente agresivas (acero de alta resistencia a la corrosión).

Nota: Unas condiciones particularmente agresivas pueden ser, por ejemplo, una inmersión permanente o alternada en agua marina o en sus salpicaduras, el ambiente clorado de las piscinas cubiertas o un ambiente con grave contaminación química (como en plantas de desulfuración o en túneles de carretera en los que se utilizan sustancias antihielo).

### Condiciones del hormigón:

- I1 – instalación en hormigón seco o húmedo (saturado de agua) o en orificios inundados.
- I2 – instalación llena de agua (no agua marina) y uso en hormigón seco o húmedo

### Diseño:

- Los anclajes están diseñados de acuerdo con la norma EN 1992-4 o el informe técnico TR 055 de la EOTA bajo la responsabilidad de un ingeniero experimentado en anclajes y obras de hormigón.
- Se preparan notas de cálculo y planos verificables teniendo en cuenta las cargas que se van a anclar. La posición del anclaje se indica en los planos de diseño.

### Instalación:

- Perforación del orificio con un taladro con percutor.
- La instalación del anclaje debe ser realizada por personal con una formación adecuada y bajo la supervisión del responsable técnico de la obra.

### Dirección de la instalación:

- D3 – instalación hacia abajo y horizontal y hacia arriba (es decir, por encima)

**Anclaje por adherencia de acero MO-V**

**Uso previsto**  
Especificaciones

**Anexo B1**



### Pistola aplicadora

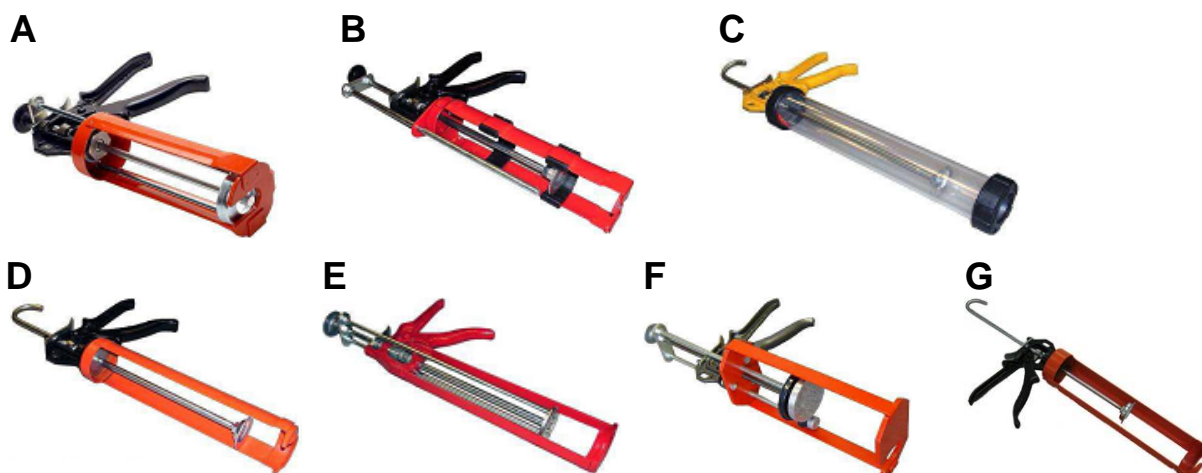

Pistola aplicadora	A	B	C	D	E	F	G
Cartucho	Coaxial 380 ml 400 ml 410 ml	En paralelo 350 ml	Salchicha 150 ml 300 ml 550 ml	Salchicha 150 ml 300 ml	Coaxial 150 ml	En paralelo 825 ml	Salchicha 850 ml

### Cepillo de limpieza

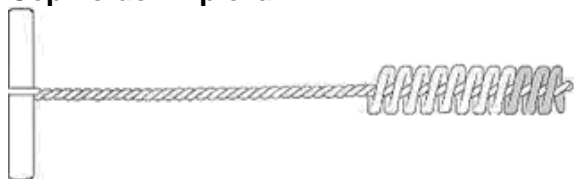

**Anclaje por adherencia de acero MO-V**

**Uso previsto**  
Pistolas aplicadoras  
Cepillo de limpieza

**Anexo B2**

## Procedimiento de instalación

1. Perforar el orificio con el diámetro y profundidad adecuados. Esto puede hacerse con un taladro de percusión o con un taladro con percutor, dependiendo del sustrato.

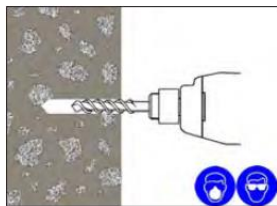

2. Limpiar bien el orificio siguiendo los siguientes pasos y utilizando el cepillo de limpieza con los accesorios necesarios y una bomba sopladora:

**Soplado de limpieza x2.**  
**Cepillado de limpieza x2.**  
**Soplado de limpieza x2.**  
**Cepillado de limpieza x2.**  
**Soplado de limpieza x2.**

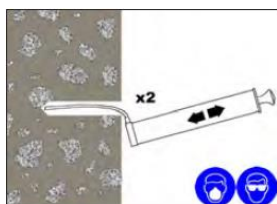
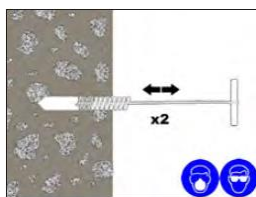
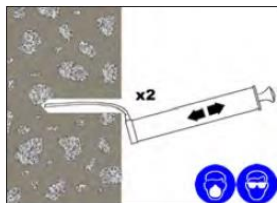
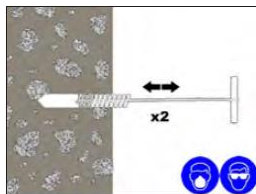
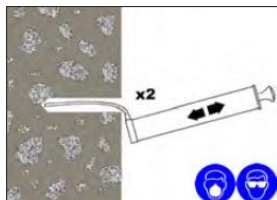

**Si se acumula agua en el orificio después de la limpieza inicial, deberá eliminarse dicha agua antes de inyectar la resina.**

3. Seleccionar la cánula estática adecuada para la instalación, abrir el cartucho/lámina y enroscar en la boquilla del cartucho. Insertar el cartucho en la pistola de aplicación adecuada.
4. Desechar la primera parte del cartucho hasta que se consiga un color homogéneo sin manchas en la resina.

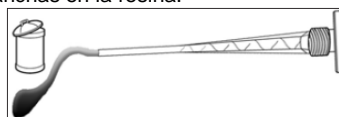

5. Si es necesario, cortar el tubo alargador a la profundidad del orificio e insertarlo en el extremo de la cánula presionando, y (para espárragos roscados de 16 mm o más) ajustar el retenedor de resina correcto en el otro extremo. Colocar el tubo alargador y el retenedor de resina.

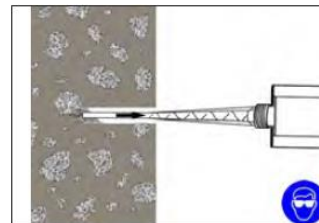

6. Insertar la cánula (retenedor de resina / tubo alargador si es necesario) hasta el fondo del orificio. Comenzar a inyectar la resina y retirar lentamente la cánula del orificio asegurándose de que no queden burbujas de aire mientras se retira la cánula. Rellenar aproximadamente  $\frac{1}{2}$  o  $\frac{3}{4}$  del orificio y retirar la cánula por completo.

7. Insertar el espárrago roscado limpio, sin aceites u otros agentes, hasta el fondo del orificio con un movimiento giratorio hasta que toda la rosca esté debidamente cubierta. Ajustar hasta la posición correcta sin exceder el tiempo de manipulación establecido.



8. La resina sobrante saldrá del orificio uniformemente alrededor del componente metálico indicando que el orificio está lleno.

Dicha resina sobrante debe retirarse de la boca del orificio antes de que se seque.

9. Dejar que se solidifique el mortero.

No tocar el anclaje hasta que haya pasado el tiempo de carga/curado adecuado dependiendo de las condiciones del sustrato y de la temperatura ambiente.

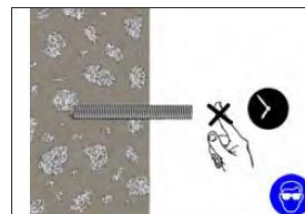

10. Instalar el elemento que quiere fijar y apretar la tuerca al par recomendado.

**No apretar en exceso.**

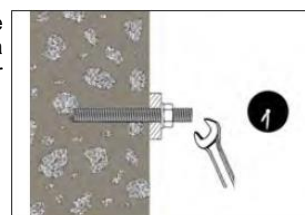

**Anclaje por adherencia de acero MO-V**

**Uso previsto**  
 Procedimiento de instalación

**Anexo B3**

**Tabla B1:** Parámetros de instalación

Tamaño		M8	M10	M12	M16	M20	M24
Diámetro nominal del orificio taladrado	$\varnothing d_0$ [mm]	10	12	14	18	22	26
Diámetro del cepillo de limpieza de nailon	$d_b$ [mm]	14	14	20	20	29	29
Par de apriete	máx. $T_{fix}$ [Nm]	10	20	40	80	150	200
Profundidad del orificio taladrado para $h_{ef,min}$	$h_0 = h_{ef}$ [mm]	64	80	96	128	160	192
Profundidad del orificio taladrado para $h_{ef,max}$	$h_0 = h_{ef}$ [mm]	96	120	144	192	240	288
Distancia mínima al borde	$c_{min}$ [mm]	35	40	50	65	80	96
Distancia mínima entre anclajes	$s_{min}$ [mm]	35	40	50	65	80	96
Espesor mínimo del hormigón	$h_{min}$ [mm]	$h_{ef} + 30 \text{ mm} \geq 100 \text{ mm}$				$h_{ef} + 2d_0$	

**Tabla B2:** Limpieza

Todos los diámetros
- 2 x soplado
- 2 x cepillado
- 2 x soplado
- 2 x cepillado
- 2 x soplado

**Tabla B3:** Tiempo mínimo de curado

Temperatura del cartucho de resina [°C]	Tiempo de trabajo [min]	Temperatura del material base [°C]	Tiempo de carga [min]
min +5	18	min +5	120
+5 - +10	12	+5 - +10	
+10 - +20	6	+10 - +20	80
+20 - +25	4	+20 - +25	40
+25 - +30	3	+25 - +30	30
+30 - +35	2	+30 - +35	20
+35 - +40	1,5	+35 - +40	15
+40		+40	10

El tiempo de trabajo es el tiempo de gelificación típico a la máxima temperatura ajustado a la temperatura mínima

El tiempo de carga está

**Anclaje por adherencia de acero MO-V**

**Uso previsto**  
Parámetros de instalación  
Tiempo de curado

**Anexo B4**

**Tabla C1:** Método de diseño EN 1992-4

Valores característicos de la resistencia a la tracción

<b>Fallo del acero – Resistencia característica</b>									
<b>Tamaño</b>				<b>M8</b>	<b>M10</b>	<b>M12</b>	<b>M16</b>	<b>M20</b>	<b>M24</b>
Acero clase <b>5.8</b>	$N_{Rk,s}$	[kN]		18	29	42	79	123	177
Coeficiente parcial de seguridad	$\gamma_{Ms}$	[-]		1,5					
Acero clase <b>8.8</b>	$N_{Rk,s}$	[kN]		29	46	67	126	196	282
Coeficiente parcial de seguridad	$\gamma_{Ms}$	[-]		1,5					
Acero clase <b>10.9</b>	$N_{Rk,s}$	[kN]		37	58	84	157	245	353
Coeficiente parcial de seguridad	$\gamma_{Ms}$	[-]		1,4					
Acero inoxidable clase <b>A2-70, A4-70</b>	$N_{Rk,s}$	[kN]		26	41	59	110	172	247
Coeficiente parcial de seguridad	$\gamma_{Ms}$	[-]		1,9					
Acero inoxidable clase <b>A4-80</b>	$N_{Rk,s}$	[kN]		29	46	67	126	196	282
Coeficiente parcial de seguridad	$\gamma_{Ms}$	[-]		1,6					
Acero inoxidable clase <b>1.4529</b>	$N_{Rk,s}$	[kN]		26	41	59	110	172	247
Coeficiente parcial de seguridad	$\gamma_{Ms}$	[-]		1,5					

<b>Fallo combinado por extracción y cono de hormigón en hormigón no fisurado C20/25</b>									
<b>Tamaño</b>				<b>M8</b>	<b>M10</b>	<b>M12</b>	<b>M16</b>	<b>M20</b>	<b>M24</b>
<b>Resistencia característica de adherencia en hormigón no fisurado</b>									
<b>Hormigón seco/húmedo y orificio inundado</b>	$\tau_{Rk,ucr}$	[N/mm <sup>2</sup> ]		12	10	12	10	8,5	7,5
Coeficiente de seguridad en la instalación	$\gamma_2^{1)} = \gamma_{inst}^{2)}$	[-]		1,2					
Factor del hormigón	C30/37			1,12					
	C35/45	$\psi_c$	[-]	1,19					
	C50/60			1,30					

<b>Fallo del cono de hormigón</b>									
Factor del fallo del cono de hormigón	$\frac{k_1^{1)}}{k_{ucr,N}^{2)}$	[-]		10,1					
				11					
Distancia al borde	$C_{cr,N}$	[mm]		1,5h <sub>ef</sub>					
Coeficiente de seguridad en la instalación	$\gamma_2^{1)} = \gamma_{inst}^{2)}$	[-]		1,2					

<b>Fallo por fisuración</b>									
<b>Tamaño</b>				<b>M8</b>	<b>M10</b>	<b>M12</b>	<b>M16</b>	<b>M20</b>	<b>M24</b>
Distancia al borde	$C_{cr,sp}$	[mm]		2,0h <sub>ef</sub>			1,5h <sub>ef</sub>		
Distancia entre anclajes	$S_{cr,sp}$	[mm]		4,0h <sub>ef</sub>			3,0h <sub>ef</sub>		
Coeficiente de seguridad en la instalación	$\gamma_2^{1)} = \gamma_{inst}^{2)}$	[-]		1,2					

<sup>1)</sup> Diseño de acuerdo con el informe técnico TR 055 de la EOTA

<sup>2)</sup> Diseño de acuerdo con la norma EN 1992-4:2016

**Anclaje por adherencia de acero MO-V**

**Desempeños**  
Resistencia característica a las cargas de tracción

**Anexo C1**

**Tabla C2:** Método de diseño EN 1992-4  
Valores característicos de la resistencia a la carga de corte

<b>Fallo del acero sin brazo de palanca</b>							
<b>Tamaño</b>		<b>M8</b>	<b>M10</b>	<b>M12</b>	<b>M16</b>	<b>M20</b>	<b>M24</b>
Acero clase <b>5.8</b>	$V_{Rk,s}$ [kN]	9	15	21	39	61	88
Coeficiente parcial de seguridad	$\gamma_{Ms}$ [-]	1,25					
Acero clase <b>8.8</b>	$V_{Rk,s}$ [kN]	15	23	34	63	98	141
Coeficiente parcial de seguridad	$\gamma_{Ms}$ [-]	1,25					
Acero clase <b>10.9</b>	$V_{Rk,s}$ [kN]	18	29	42	79	123	177
Coeficiente parcial de seguridad	$\gamma_{Ms}$ [-]	1,5					
Acero inoxidable clase <b>A2-70, A4-70</b>	$V_{Rk,s}$ [kN]	13	20	30	55	86	124
Coeficiente parcial de seguridad	$\gamma_{Ms}$ [-]	1,56					
Acero inoxidable clase <b>A4-80</b>	$V_{Rk,s}$ [kN]	15	23	34	63	98	141
Coeficiente parcial de seguridad	$\gamma_{Ms}$ [-]	1,33					
Acero inoxidable clase <b>1.4529</b>	$V_{Rk,s}$ [kN]	13	20	30	55	86	124
Coeficiente parcial de seguridad	$\gamma_{Ms}$ [-]	1,25					
Resistencia característica de un grupo de fijadores							
Factor de ductilidad $k_7 = 1,0$ para acero con elongación de ruptura $A_5 > 8\%$							

<b>Fallo del acero con brazo de palanca</b>							
<b>Tamaño</b>		<b>M8</b>	<b>M10</b>	<b>M12</b>	<b>M16</b>	<b>M20</b>	<b>M24</b>
Acero clase <b>5.8</b>	$M^o_{Rk,s}$ [N.m]	19	37	66	166	325	561
Coeficiente parcial de seguridad	$\gamma_{Ms}$ [-]	1,25					
Acero clase <b>8.8</b>	$M^o_{Rk,s}$ [N.m]	30	60	105	266	519	898
Coeficiente parcial de seguridad	$\gamma_{Ms}$ [-]	1,25					
Acero clase <b>10.9</b>	$M^o_{Rk,s}$ [N.m]	37	75	131	333	649	1123
Coeficiente parcial de seguridad	$\gamma_{Ms}$ [-]	1,50					
Acero inoxidable clase <b>A2-70, A4-70</b>	$M^o_{Rk,s}$ [N.m]	26	52	92	233	454	786
Coeficiente parcial de seguridad	$\gamma_{Ms}$ [-]	1,56					
Acero inoxidable clase <b>A4-80</b>	$M^o_{Rk,s}$ [N.m]	30	60	105	266	519	898
Coeficiente parcial de seguridad	$\gamma_{Ms}$ [-]	1,33					
Acero inoxidable clase <b>1.4529</b>	$M^o_{Rk,s}$ [N.m]	26	52	92	233	454	786
Coeficiente parcial de seguridad	$\gamma_{Ms}$ [-]	1,25					

<b>Fallo por desconchamiento del hormigón</b>							
Factor de resistencia al fallo por desconchamiento	$k_8$ [-]	2					
Coeficiente de seguridad en la instalación	$\gamma_2^{1) = \gamma_{inst}^{2)}$ [-]	1,0					

<b>Fallo del borde del hormigón</b>							
<b>Tamaño</b>		<b>M8</b>	<b>M10</b>	<b>M12</b>	<b>M16</b>	<b>M20</b>	<b>M24</b>
Diámetro exterior del fijador	$d_{nom}$ [mm]	8	10	12	16	20	24
Longitud efectiva del fijador	$l_f$ [mm]	min ( $h_{ef}$ , $8 d_{nom}$ )					
Coeficiente de seguridad en la instalación	$\gamma_2^{1) = \gamma_{inst}^{2)}$ [-]	1,0					

<sup>1)</sup> Diseño de acuerdo con el informe técnico TR 055 de la EOTA

<sup>2)</sup> Diseño de acuerdo con la norma EN 1992-4:2016

**Anclaje por adherencia de acero MO-V**

**Desempeños**  
Resistencia característica a las cargas de corte

**Anexo C2**

**Tabla C3:** Desplazamiento con carga de tracción y corte

Tamaño del anclaje			M8	M10	M12	M16	M20	M24
Carga de tracción	F	[kN]	6,3	9,9	15,9	23,8	29,8	37,7
Desplazamiento	$\delta_{N0}$	[mm]	0,1	0,2	0,3	0,5	0,7	0,9
	$\delta_{N\infty}$	[mm]	0,4	0,4	0,4	0,4	0,4	0,4
Carga de corte	F	[kN]	5,2	8,3	12,0	22,4	35,0	50,4
Desplazamiento	$\delta_{V0}$	[mm]	0,1	0,1	0,2	0,4	0,8	1,5
	$\delta_{V\infty}$	[mm]	0,2	0,2	0,3	0,6	1,2	2,3

**Anclaje por adherencia de acero MO-V**

**Desempeños**  
Desplazamiento

**Anexo C3**